

ȘIPCĂ 4X5 cm			
Înclinația acoperișului	A	Înclinația acoperișului	A
12°	cca. 7,0 cm	30°	cca. 5,0 cm
15°	cca. 7,0 cm	35°	cca. 4,5 cm
20°	cca. 6,0 cm	40°	cca. 4,0 cm
25°	cca. 5,5 cm	45°	cca. 3,5 cm

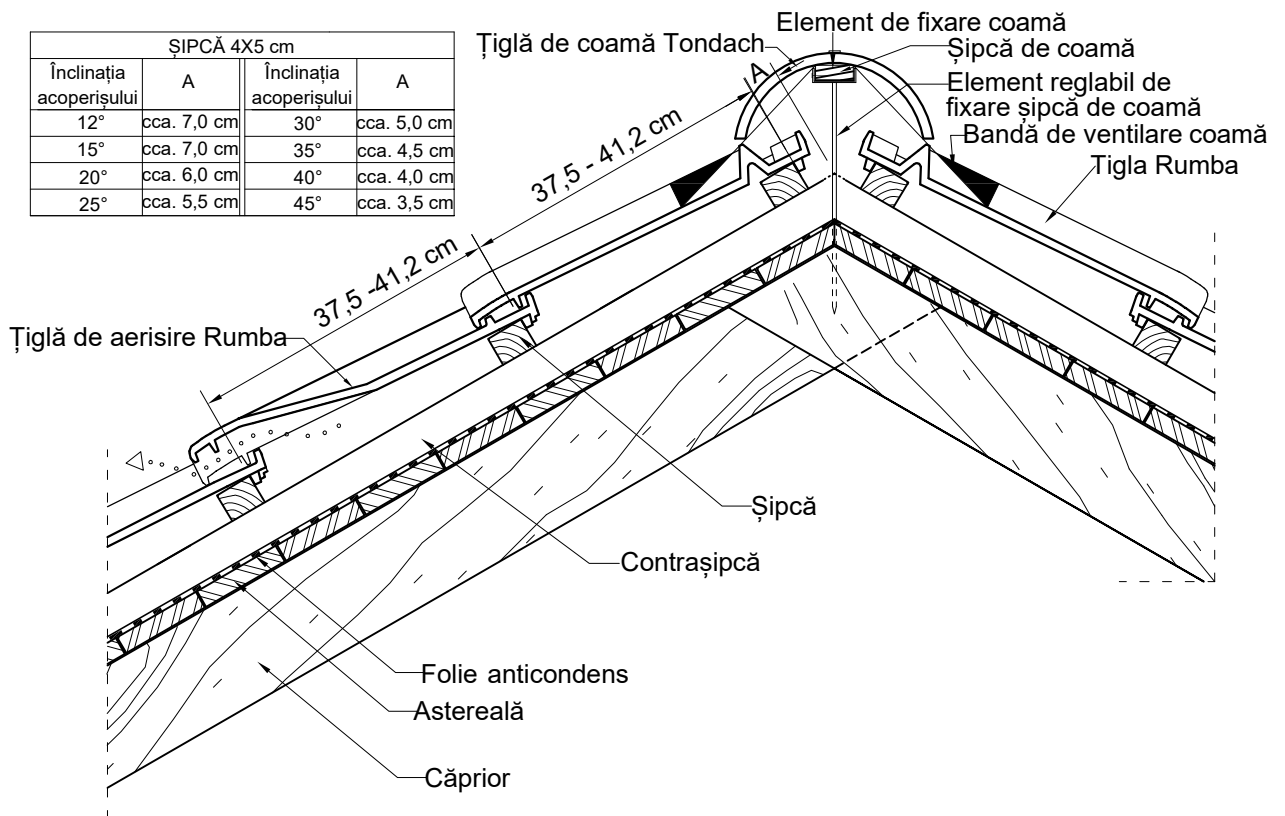

Țiglă ceramică Tondach - Detalii tehnice

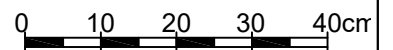

Alcătuire acoperiș cu țiglă ceramică Tondach Rumba
Zona coamă

Elevație zona coamă
Vedere de sus zona coamă

Scara 1:10

1

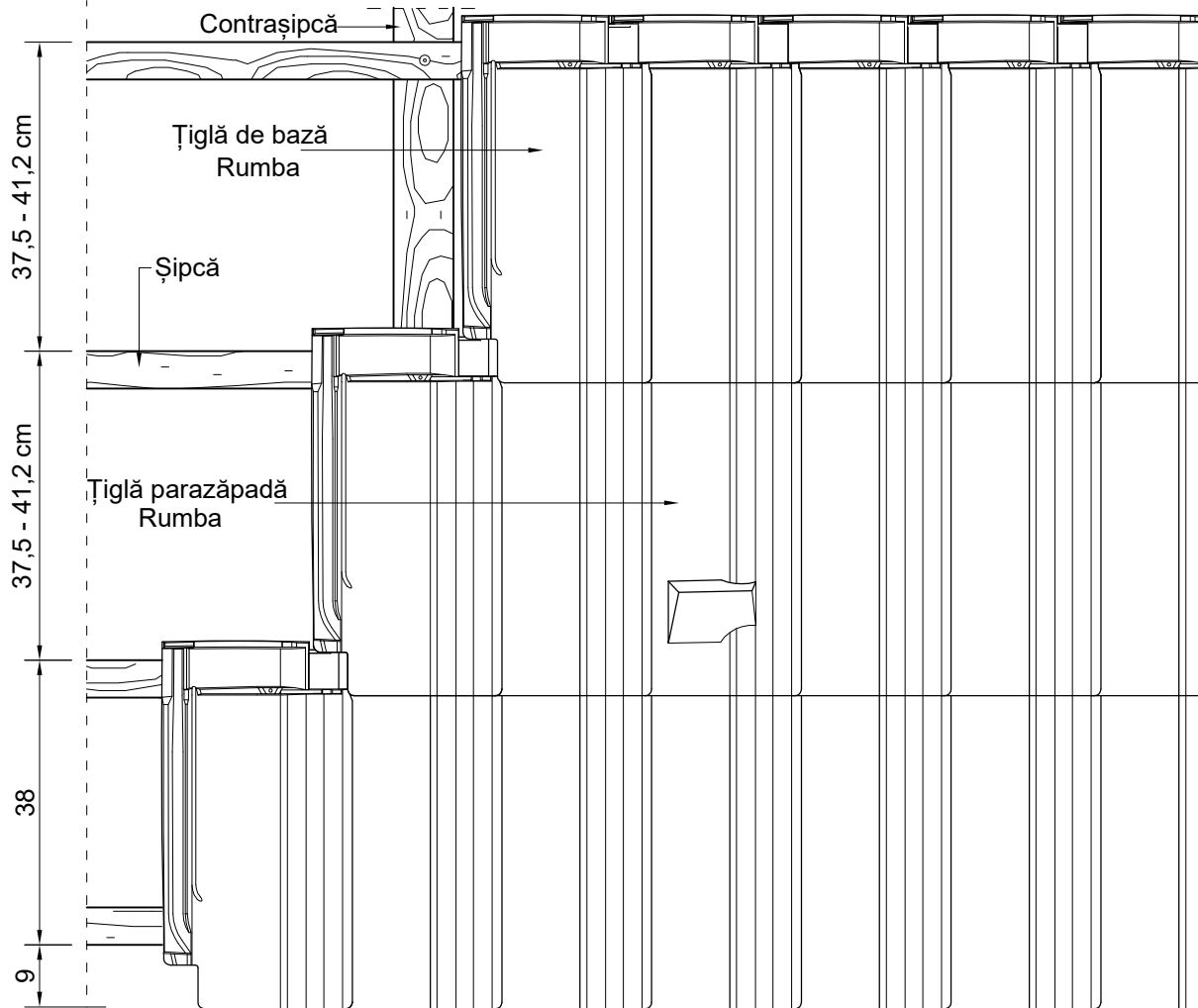

De la marginea inferioară a șipcii streșinii și până la marginea superioară a primei șipci a acoperișului se păstrează o distanță de 38 cm. Se recomandă folosirea unui șorț de tablă pentru scurgerea apei, cu o lățime de 9 cm. Pe prima șipcă de la streășină se montează elementul de ventilare.

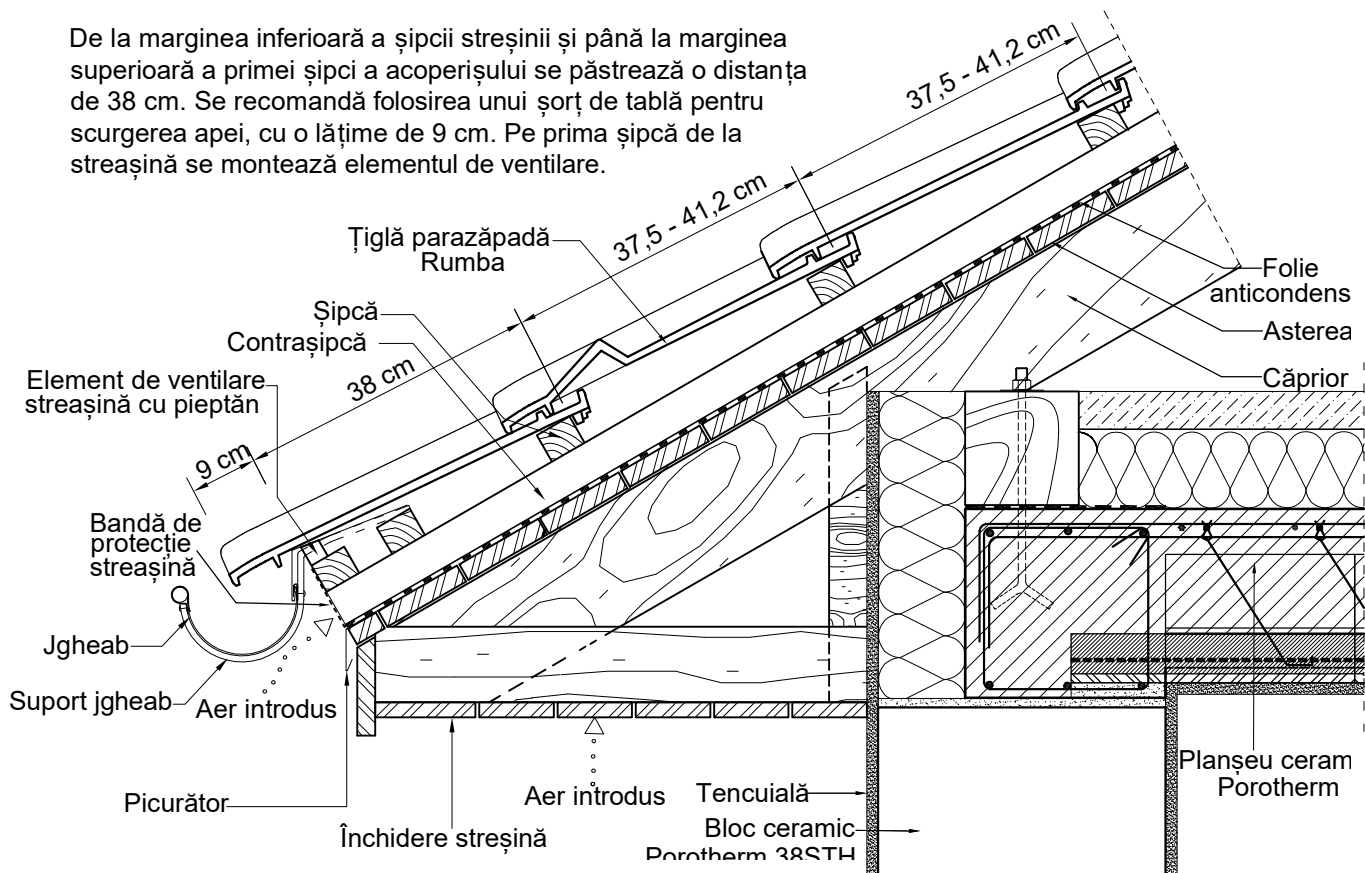

Țiglă ceramică Tondach - Detalii tehnice

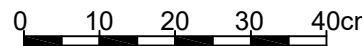

Alcătuire acoperiș cu țiglă ceramică Tondach Rumba
Zona streășină

Elevație zonă streășină
Vedere de sus zonă streășină

Scara 1:10

2

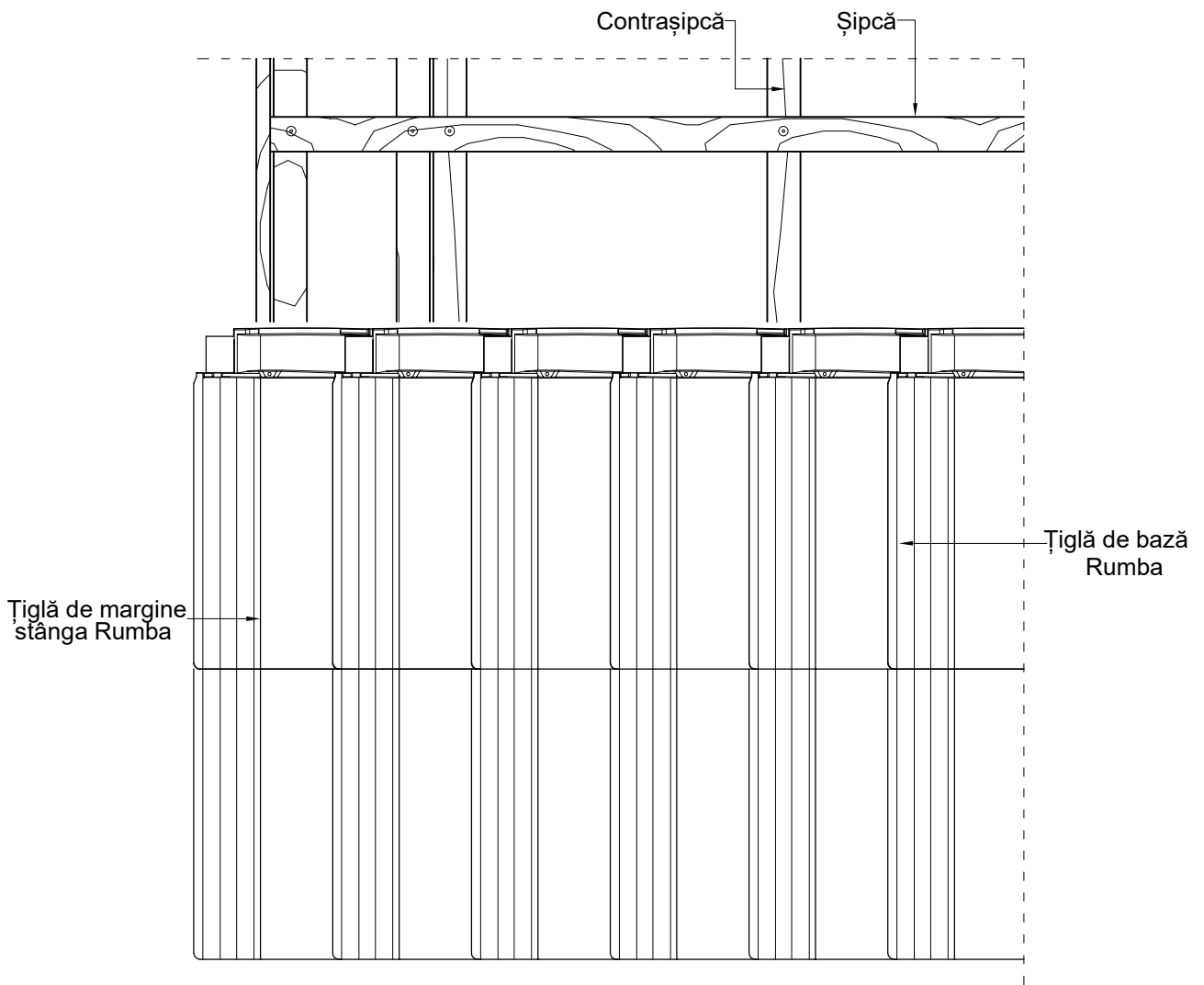

Detaliu de margine stânga

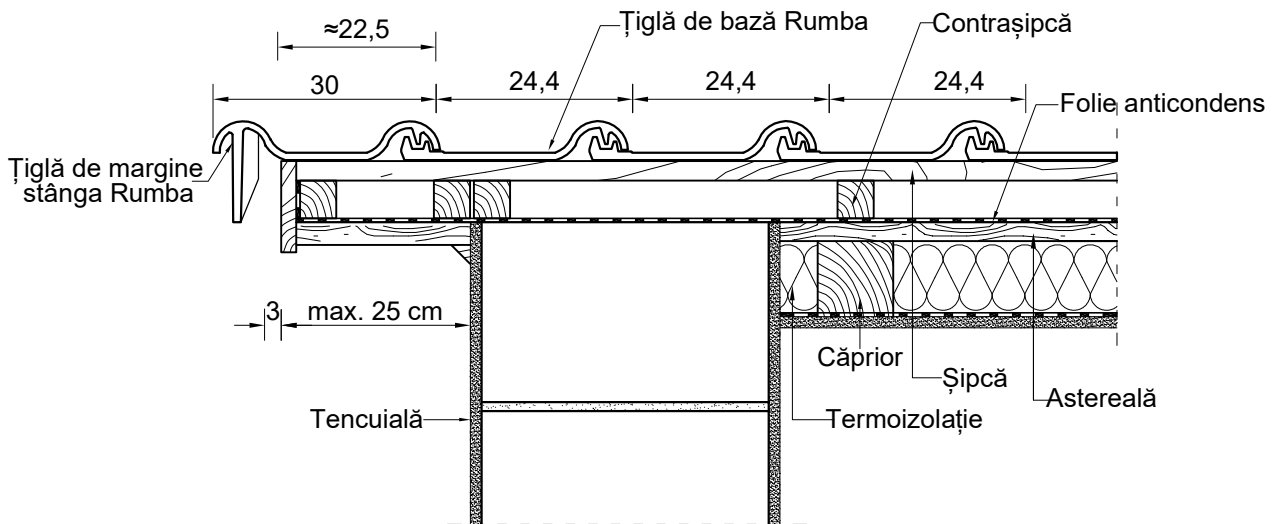

Țiglă ceramică Tondach - Detalii tehnice

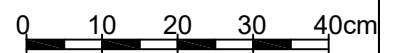

Alcătuire acoperiș cu țiglă ceramică Tondach Rumba
Zona margine stânga

Elevație zonă margine stângă
Vedere de sus zona margine stânga

Scara 1:10

3

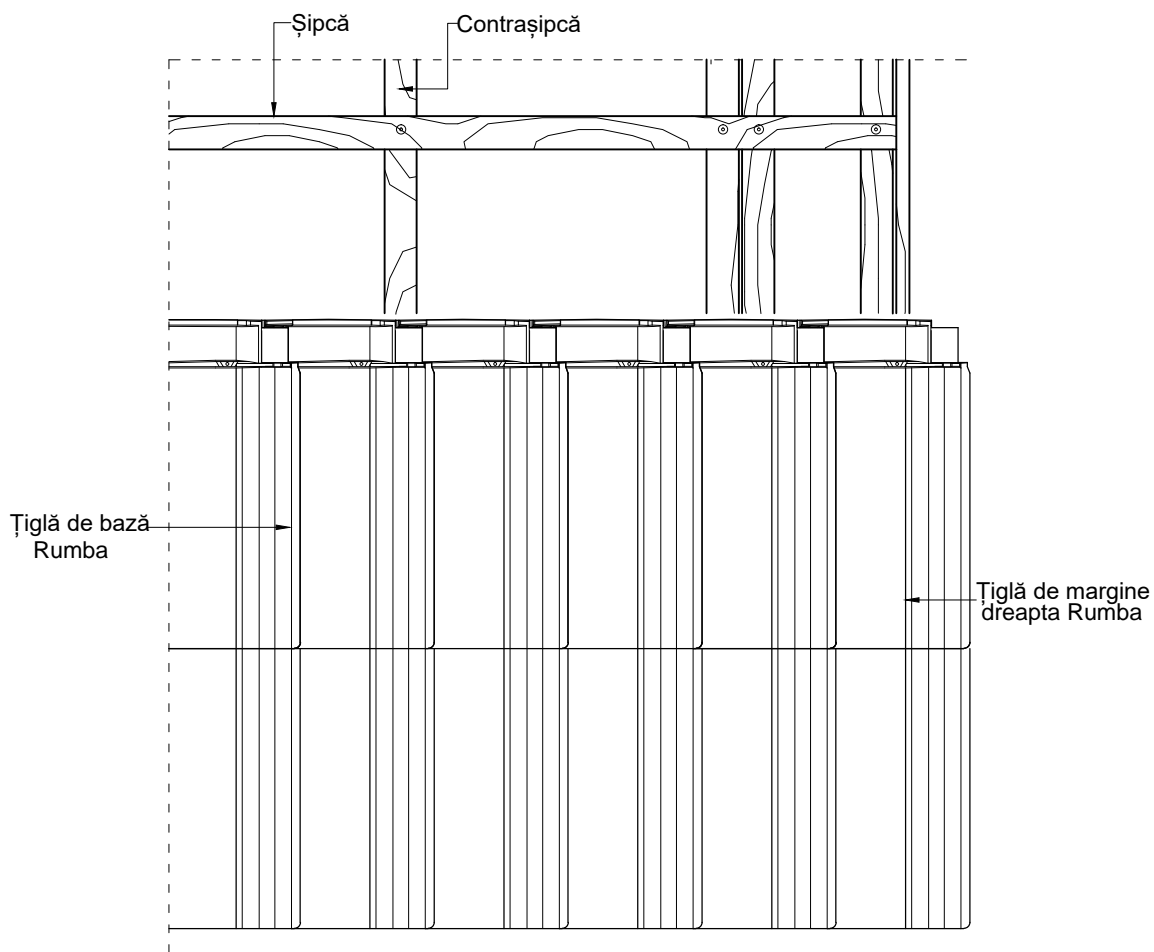

Detaliu de margine dreapta

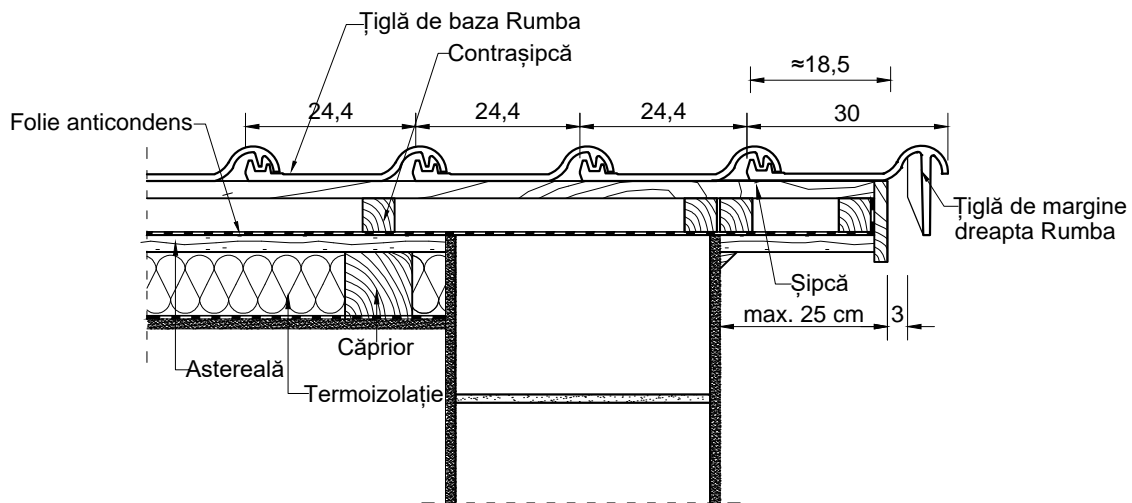

Țiglă ceramică Tondach - Detalii tehnice

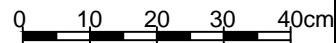

Alcătuire acoperiș cu țiglă ceramică Tondach Rumba
Zona margine dreapta

Elevație zonă margine dreapta
Vedere de sus zona margine dreapta

Scara 1:10

4